

Danrose

For at leve op til fremtidens høje isoleringskrav har Vrøgum udviklet dette højt isolerende udadgående vindue med 3 lags glas. Vinduet kan leveres med glas, der har en enestående lav Ug-værdi på kun 0,5, hvilket giver en Uw-værdi på helt ned til 0,9. Denne værdi afhænger dog af størrelsen på vinduet, samt om det er konstrueret uden eller med oplukkelige rammer. Vinduet leveres som sidehængt med hængsler og friktionsbremse samt sidestyret eller topstyret, alle med kantstanglås og vinduesgreb. For at bevare vinduets høje isoleringsevne kan den ved valg af sprosser kun leveres med 22 mm påklæbede sprosser uden afstandsprofil i glasmellemrummet.

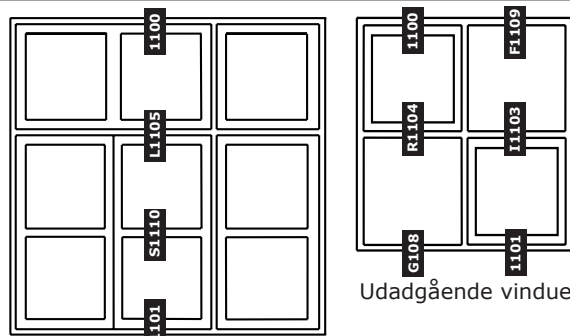

Udadgående vindue

1100

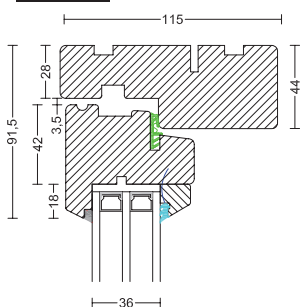

1100

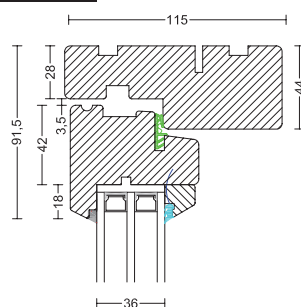

F1109

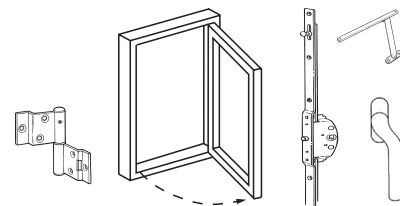
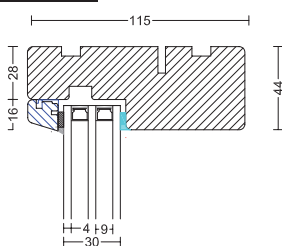

Type: Sidehængt vindue

Sidehængt med varmgalvaniserede hængsler, vinduesbremse, stanglås samt Hoppe Tokyo F9 vinduesgreb.

Min. bredde: 403 mm Maks. bredde: 888 mm
Min. højde: 408 mm Maks. højde: 1.798 mm

L1105

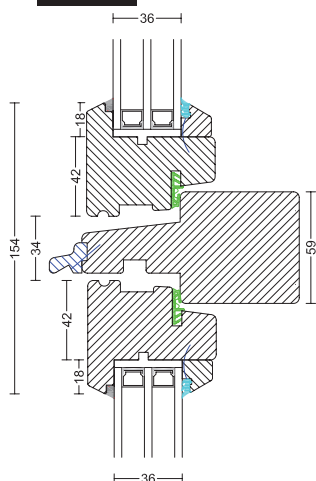

R1104

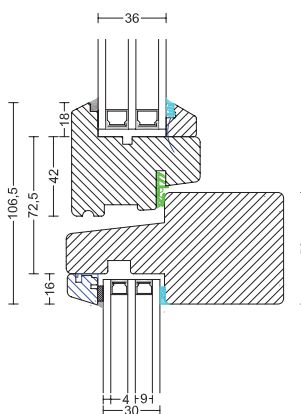

I1103

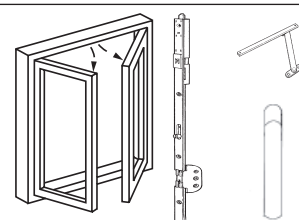
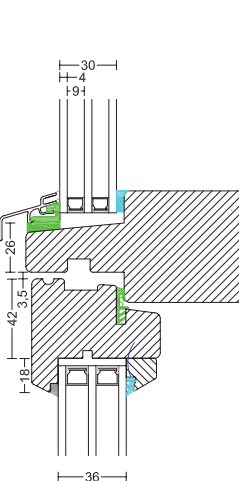

Type: Udadgående vindue uden post

Sidehængt/sidestyret vindue kan efter ønske leveres uden post.

Min. bredde: 853 mm Maks. bredde: 1.708 mm
Min. højde: 558 mm Maks. højde: 1.798 mm

S1110

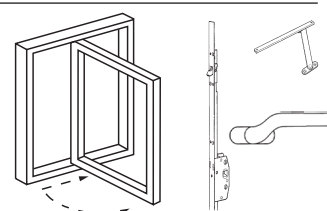
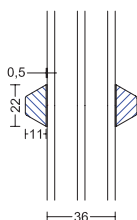

Type: Sidestyret vindue

Sidestyret med pudse-beslag, vinduesbremse, stanglås samt Hoppe Tokyo F9 vinduesgreb.

Min. bredde: 388 mm Maks. bredde: 888 mm
Min. højde: 408 mm Maks. højde: 1.798 mm

1101

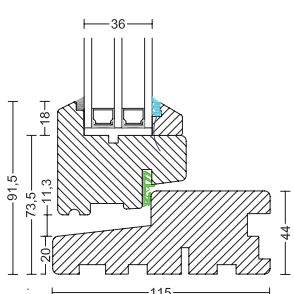

G1108

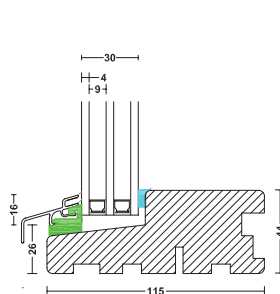

1101

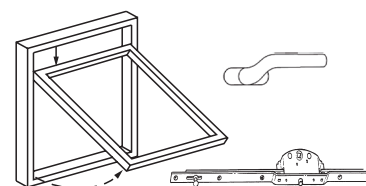
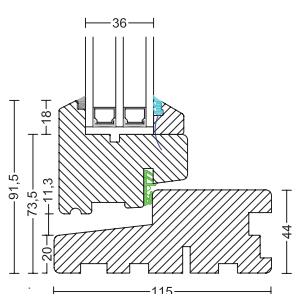

Type: Topstyret vindue

Topstyret med glide-beslag, vinduesbremse, stanglås samt Hoppe Tokyo F9 vinduesgreb.

Min. bredde: 388 mm Maks. bredde: 1.498 mm
Min. højde: 388 mm Maks. højde: 1.468 mm
Maks areal: 1,8 m²

Målbestemmelser:

	Bredde	Højde	Areal
Topstyret vindue	Min. 388 mm Maks. 1.498 mm	Min. 388 mm Maks. 1.468 mm	1,8 m ²
Sidestyret/sidehængt	Min. 388 mm Maks. 888 mm	Min. 408 mm Maks. 1.798 mm	

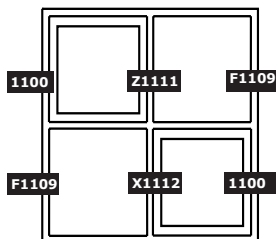

Udadgående vindue

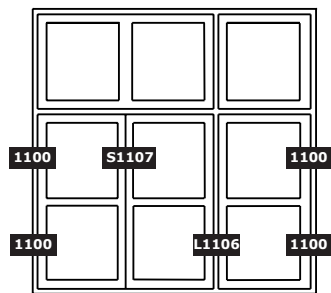

Udadgående vindue

1100

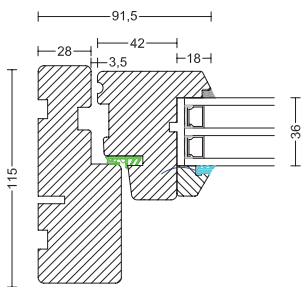

Z1111

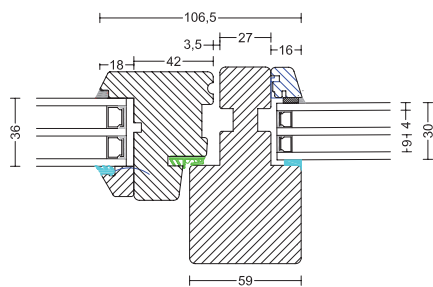

F1109

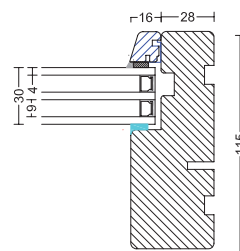

F1109

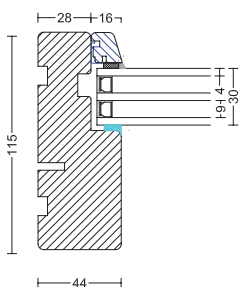

X1112

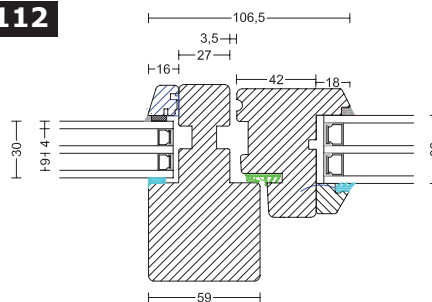

1100

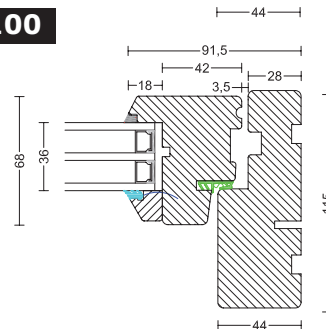

1100

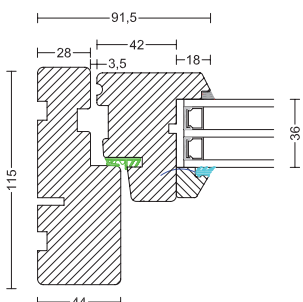

S1107

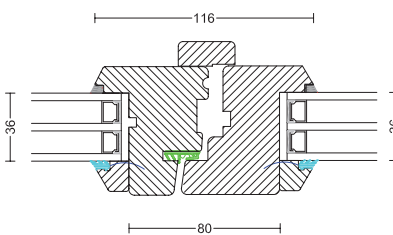

1100

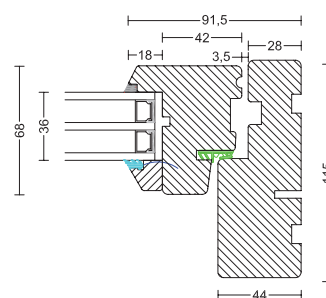

1100

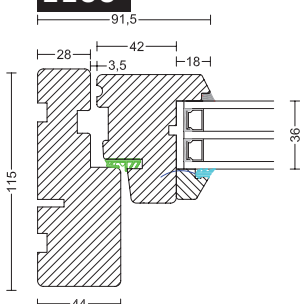

L1106

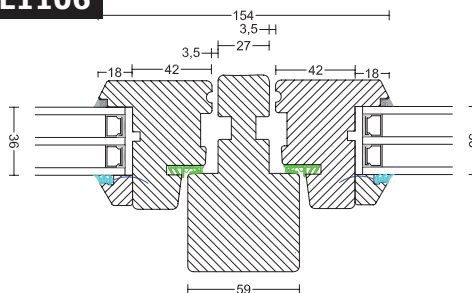

1100

